

estafeta[®]

**Manual de
Empaque**



「Para lo que te mueve」

Mensajería y Paquetería (MyP)

LTL / Less Than a Truckload

PÁGINA 4
¿Qué diferencia existe entre empaque y embalaje?



PÁGINA 5
Recomendaciones Generales



PÁGINA 7
Tipos de Material de Empaque



PÁGINA 22
Conoce nuestra guía para MyP



PÁGINA 26
Artículos con formas irregulares



PÁGINA 28
Artículos Prohibidos



PÁGINA 33
Artículos de valor



PÁGINA 34
Envío de piezas automotrices MyP



PÁGINA 37
Ayudas visuales en los empaques



PÁGINA 39
Condiciones para recepción de envíos a Frontera



PÁGINA 42
Artículos Perecederos



PÁGINA 44
Ventajas



PÁGINA 45
Paletizado



PÁGINA 50
Material de Empaque LTL



PÁGINA 55
Conoce nuestra Carta Porte Guía LTL



PÁGINA 56
Artículos Irregulares LTL



PÁGINA 58
Artículos Prohibidos LTL

Introducción



Estafeta agradece su preferencia y estamos listos para hacer de sus envíos grandes historias de éxito con las que podrá llegar a más de 30 mil códigos postales en todo México y más de 220 países y territorios.

Nuestro compromiso es darle un servicio de calidad a la altura de sus necesidades y expectativas; por lo que en este Manual de Empaque encontrará información útil y precisa para evitar que sus envíos sufran daños involuntarios durante todo el proceso operativo de Estafeta: recolección, enrutamiento, descarga, traslado y finalmente sean entregados.

AVISO: La información de empaque / embalaje que se proporciona dentro de este Manual, está diseñada con el propósito de ser una referencia auxiliar para reducir daños en los envíos de nuestros clientes debido a un empaque / embalaje incorrecto. No pretende ser una guía precisa sobre el empaque / embalaje de los artículos que aceptamos. Por lo cual Estafeta no ofrece ninguna garantía, explícita o implícita, respecto del uso de dicha información. El empaque / embalaje correcto es responsabilidad única del remitente.

Importante:

Si tiene alguna duda o necesita recibir asesoría especializada, escríbanos a cualquiera de 10 canales digitales de contacto que ponemos a su disposición.

Mensajería y Paquetería (MyP)

1. ¿Qué diferencia existe entre empaque y embalaje?

Empaque: Material que encierra al producto y lo preserva hasta que llega al consumidor final.

Sus principales funciones son:

- Proteger el producto.
- Facilitar su manipulación y trasportación.
- Proporcionar información sobre el contenido, condiciones de manejo, requisitos legales, composición e ingredientes.

Embalaje: Todos los materiales, procedimientos y métodos para acondicionar, presentar, manipular, almacenar, conservar y transportar el producto.



Mensajería y Paquetería (MyP)

2. Recomendaciones Generales

Asegúrese de que su envío cuente con un empaque adecuado y protéjalo durante el trayecto hacia su destino.

- 1. Utilice una caja de calidad,** le sugerimos emplear una caja nueva de cartón corrugado, considere el peso, tamaño y la fragilidad del producto. Revise que las esquinas no estén dañadas.



- 1.1 Evite** bolsas o cajas de regalo y todo tipo de papel (incluido periódico y Kraft), ya que no amortiguan el peso del envío durante su traslado.



- 1.2** Por motivos fitosanitarios (es decir, relacionados a posibles plagas y enfermedades), no se permiten cajas de huevo.



- 2. Verifique que no haya huecos en el interior de la caja,** utilice relleno (cacahuete) suelto o poli burbuja que brinde estabilidad y protección al producto.



- 2.2** Entre más frágil sea la carga, deberá llevar mayor protección.



- 2.1** Si la caja contiene más de un producto, envuelva cada uno por separado.



- 2.3** Evite que el contenido se mueva y no se sienta a través de las paredes de la caja.



Mensajería y Paquetería (MyP)

- 3.** Selle todos los bordes con cinta especial (canela o de embalaje) en forma de “H” y, si es necesario, utilice fleje.



- 4.** Coloque la guía en la cara superior de la caja, no sobre la división de las solapas. Asegure que los datos de remitente y destino estén completos y correctos.



- 4.1** Si el envío es de forma irregular, coloque la guía en la superficie más plana y proteja las esquinas. No utilice etiquetas sueltas.



- 5.** Por seguridad del contenido, evite el uso de cuerdas y mecates; bolsas de plástico o kraf y empaque de color negro.



- 6.** Evalúe la efectividad del empaque:
- a) Agite la caja y verifique que el contenido no se mueva.
 - b) Comprima los lados de la caja y compruebe que no se suman.
 - c) Asegure que el contenido no sea evidente al tacto.



Recuerde que usted es responsable del correcto empaque y embalaje de sus envíos.

Mensajería y Paquetería (MyP)

3. Tipos de Material de Empaque

3.1 Material de empaque

Cartón corrugado

- Es un material muy económico y eficiente.
- Su estructura interna forma canales o flautas que le proporcionan resistencia mecánica para evitar el aplastamiento y amortiguar la carga durante la manipulación y estiba



Mensajería y Paquetería (MyP)

Clases de cartón corrugado



1

Corrugado de una cara

Es una lámina de papel line adherida a una acanalada. Se utiliza para envolver objetos.

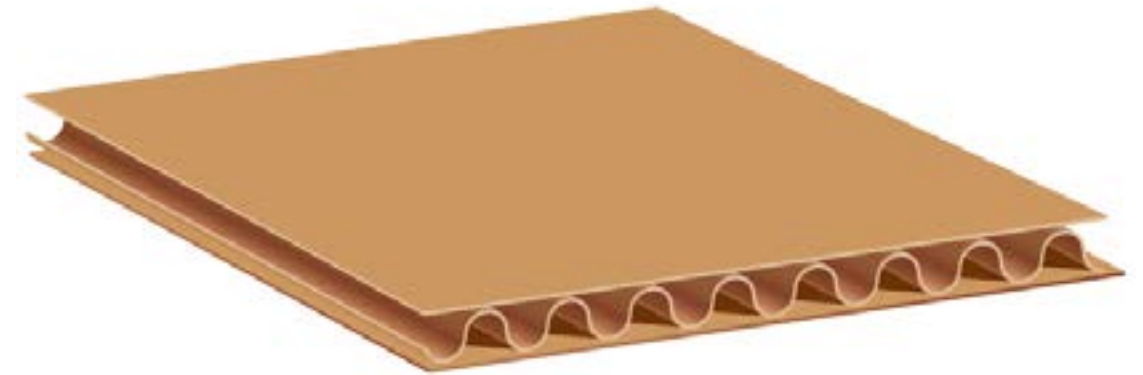

2

Corrugado sencillo

Dos láminas de liner cubren una lámina acanalada. Es el más común de la industria.

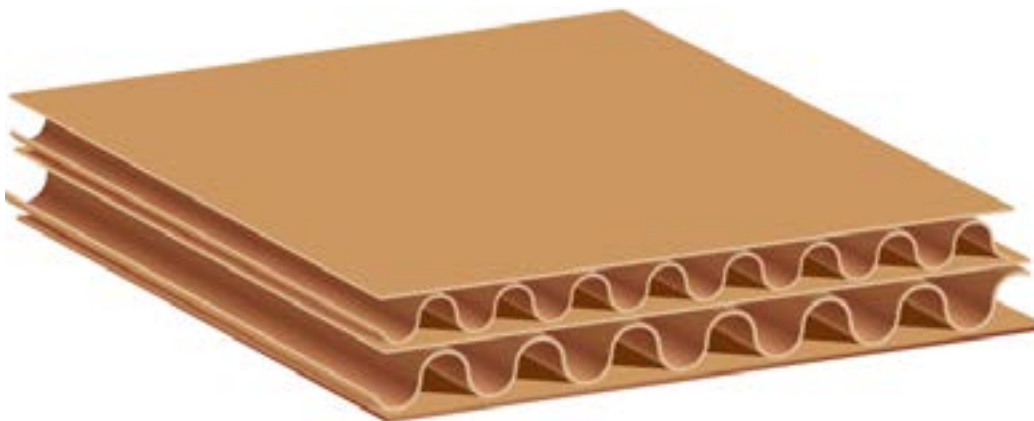

3

Corrugado doble

Se forma con tres liners y dos láminas acanaladas. Ofrece resistencia y es ideal para artículos pesados.

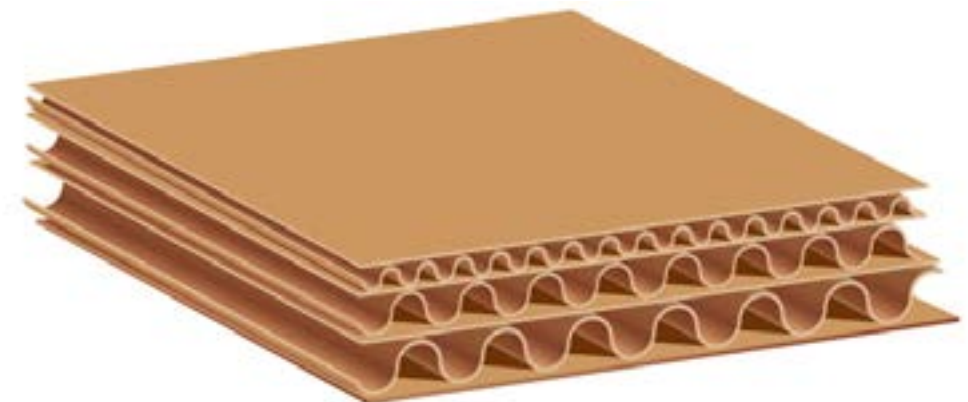

4

Corrugado triple

Con cuatro liners y tres láminas acanaladas, está concebido para artículos frágiles, con pesos extremos o dimensiones especiales.

Mensajería y Paquetería (MyP)

3.2 Embalaje de Calidad

Con el propósito de seleccionar un empaque adecuado para sus productos y certificar que las cajas han sido fabricadas con las especificaciones requeridas, los fabricantes imprimen un sello de garantía con las siguientes especificaciones:

Peso máximo (caja y contenido)	Dimensiones máximas exteriores (largo, ancho y alto)	Peso mínimo de la combinación de liners	Resistencia mínima* (Mullen del cartón)	Resistencia mínima** (Edge Crush Test)
Kilogramos	Centímetros	Libras/1.00 pies ²	Libras/ pulgadas ²	Libras/pulgada de ancho
Cajas de Cartón – Corrugado sencillo				
9	101	52	125	23
22	152	75	175	29
36	215	111	250	40
54	266	180	350	55
Cajas de Cartón – Corrugado doble				
36	215	200	200	42
54	266	350	350	51

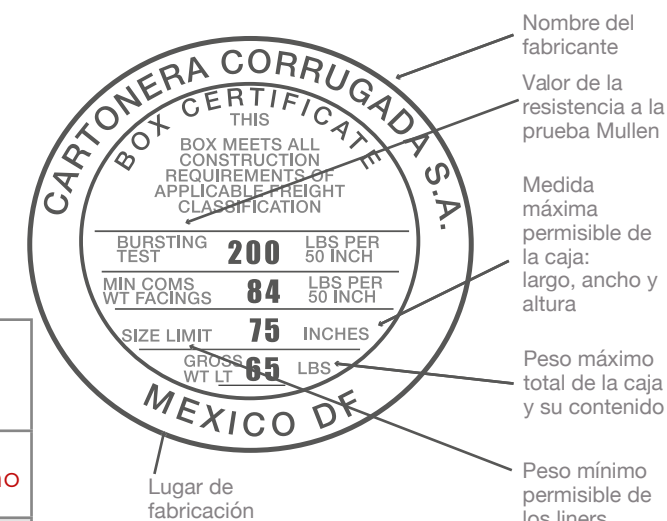

* Resistencia a la explosión / Mullen

- Esta prueba mide la resistencia del cartón mediante la aplicación de una presión puntual creciente hasta el punto en que termina por explotar.
- La medida se expresa en unidades de presión (Libras/ pulgadas²) o equivalentes.
- Aunque es reconocida universalmente, se recomienda complementar con otras pruebas de resistencia.

** Resistencia a la compresión / Edge Crush Test

- Esta prueba consiste en medir la fuerza que aplica una máquina a dos caras opuestas de una caja.
- Se realiza con cajas vacías y la medida determina directamente la carga (en libras) con respecto a la deformación que sufre la carga (en pulgadas).
- Los resultados son muy apegados a las condiciones que sufrirán las cajas durante su manejo, transporte y almacenamiento.

Mensajería y Paquetería (MyP)

3.2.1 Empaque reutilizable

En caso de que decida ocupar una caja usada:



Asegure que aún **cuenta con rigidez**, ya que con el uso se llega a perder.



Valide que este en perfectas condiciones: **sin cortes, perforaciones ni esquinas dañadas**.



Asegure que las tapas estén intactas y **elimine todo tipo de guías, etiquetas y marcas anteriores**.



Revise que la caja tenga espacio entre 3 y 5 cm para **incluir material de relleno y proteger el producto de posibles vibraciones, sacudidas e impactos**.



Entre **más frágil** sea la carga, deberá llevar **mayor protección**.

Mensajería y Paquetería (MyP)

3.2.2 Paquetes de más de 31.5 kg



Las cajas con un peso superior a los 31.5 kg. deben ser:

- De construcción sólida.
- Con juntas suturas o engrapadas, no simplemente adheridas con pegamento.
- Cajas nuevas, asegurando que su resistencia esté intacta y no haya sido afectada por la humedad y/o desgaste por su uso.



Selle la caja con cinta adhesiva industrial de uso pesado (reforzada) en forma de "H" tanto inferior como superior y/o coloque flejes con protectores correctamente para reforzar el paquete.

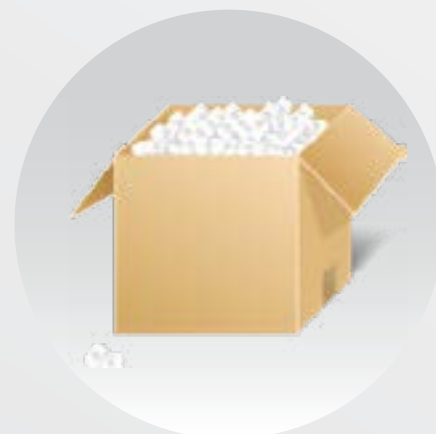

Utilice material de relleno de alta densidad para proteger el contenido. El relleno de poliestireno (cacahuete) y el papel arrugado se pueden aplastar y no proteger el contenido.



Verifique que cuente con la etiqueta de pesado y/o impreso en la caja.

Nota: En caso de utilizar cajas de madera como empaque, deben de contar con el sello de la SEMARNAT.

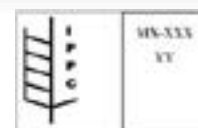

Mensajería y Paquetería (MyP)

3.2.3 Sobres



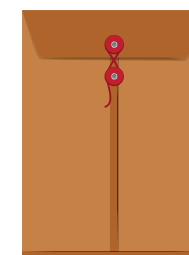

Todo documento debe estar dentro de un sobre manila o un sobre de cartón de Estafeta, bien sellado.

Recomendación: Para mayor protección de su documento utilice un sobre con burbuja.









3.3 Tipos de empaque de Estafeta

En las Sucursales Estafeta contamos con empaques adecuados para su envío.

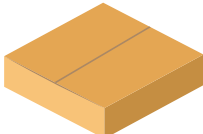
TIPO DE EMPAQUE	IMAGEN	MEDIDAS (CM) LARGO X ANCHO X ALTO
Caja 1		25X18X8
Caja 2		39X31X8
Caja 3		39X31X13
Caja 4		45X30X30
Caja 5		60X45X45

Mensajería y Paquetería (MyP)

TIPO DE EMPAQUE	IMAGEN	MEDIDAS (CM) LARGO X ANCHO X ALTO
Caja 6		20X20X20
Caja 7		40X30X20
Caja 8		46.5X36.5X40
Caja para celulares		17.78 X 10.16 X10.16
Sobre Burbuja 1		21.59 X 30.48
Sobre Burbuja 2		26.67 X 40.64
Sobre Cartón		31.75 X 24.1
Tubo Triangular (portaplanos)		10.6 X 76.83 diámetro triángulo 5.08

* Las cajas 32 ECT (Edge Crush Test) por sus siglas en inglés, Prueba de Aplastamiento de Bordos; son más resistentes a la presión, lo que significa menos cajas aplastadas o con daños durante el envío.

Mensajería y Paquetería (MyP)

3.4 Recomendaciones de materiales de relleno

Para proteger mejor los productos dentro del empaque y evitar que el contenido se golpee con sus propios componentes, o bien, sufra algún otro daño involuntario durante su manipulación, le recomendamos utilizar el siguiente material:

Recomendación: su uso depende de las características del producto a enviar.



***Relleno suelto (cacaahuete de embalaje, compostable y reutilizable)**

Es efectivo tanto para objetos livianos y no frágiles

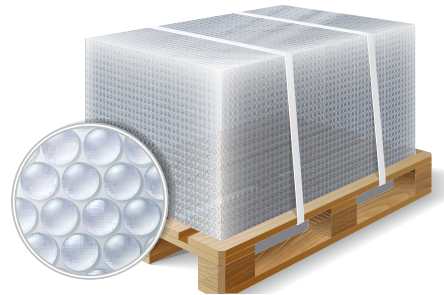

***Poli Burbuja**

Protege productos frágiles amortiguando los impactos, especialmente en los bordes y esquinas



Cojines de aire compostables

Mantiene los productos en su lugar y amortigua los posibles impactos.

***En las Sucursales Estafeta contamos con materiales de relleno adecuados para su envío.**

Poli Burbuja: se recomienda uso de 3 pulgadas



Papel corrugado de una cara

Recomendable para envíos de uso rudo o industrial -material metálico.



Sistemas de Honeycomb

Elaborado de cartón corrugado, puede ser cortado fácilmente. Es sumamente resistente a la compresión y se aconseja para envíos frágiles y de manejo especial.



Geles refrigerantes

Son reutilizables y a prueba de derrames. Además, mantienen la temperatura mejor que el hielo.

Mensajería y Paquetería (MyP)



Hule Espuma

Para proteger principalmente los artículos frágiles. Sin embargo, el impacto ecológico es muy fuerte debido a su largo proceso de biodegradación.



Unicel

Se utiliza principalmente para productos frágiles y electrónicos. Sin embargo, el impacto ecológico es muy fuerte debido a su largo proceso de biodegradación.



Termoformados (esquineros)

Para elementos delicados -madera, porcelana, cristal- utilízalo como esquinero o base del producto.



Divisores de cartón corrugado

Si la caja contiene más de un producto, envuelva cada uno por separado y con ayuda de los separadores evitan que los productos se dañen por contacto durante su trayecto.



Bolsas de aire compostables

Amortigua de posibles impactos y se utiliza principalmente para artículos frágiles.



Espuma de poliestireno expandido

Se utiliza para llenar los espacios vacíos en envíos ligeros. No se recomienda para artículos planos o estrechos. La densidad de la espuma es ajustable según las necesidades del paquete.

1. Coloque un material plástico y forme una base sobre éste.
2. Cubra la base de espuma con el resto del plástico y acomode el producto.
3. Envuelva con otro lienzo de plástico, rellene con espuma y cubra la nueva capa.

Forme un molde al tamaño para evitar el movimiento

Mensajería y Paquetería (MyP)

Recuerde...



No dejar espacios internos

Las cajas con espacios en su interior tienden a sufrir daños en su contenido debido a que se va golpeando de un lado a otro o entre su contenido durante su manipulación.



Cajas llenas en exceso

Las cajas que estén llenas en exceso pueden reventarse e incluso su contenido puede salirse durante el trayecto. Para evitar este riesgo, elija una caja adecuada al tamaño del contenido.



Si envía **varios paquetes del mismo tamaño a una misma dirección**, introdúzcalos en una caja más grande o solicite el servicio Múltiple.

Mensajería y Paquetería (MyP)

3.5 Material de empaque prohibido



Cajas de huevo

Por motivos fitosanitarios (es decir, relacionados a posibles plagas y enfermedades).



Bolsas o cajas de regalo

Por su fragilidad y poca resistencia, la mercancía puede dañarse.



Sin esquinas dañadas

Facilidad para abrirse durante su manejo.



Bolsas de plástico negro u otro material de ese color

Dificulta el correcto escaneo de los datos en nuestro sistema.



Atados

Por seguridad, no se permite atar dos o más cajas con cuerda ni con fleje debido a que se pueden desatar y perder durante su operación.



Sin guías anteriores

Son reutilizables y a prueba de derrames. Además, mantienen la temperatura mejor que el hielo.



Sin empaque para su transportación

Fragilidad y facilidad para que su contenido se dañe y/o extravíe durante su operación.



Húmedo, mojado y/o despida olores

Facilidad para romperse el empaque y dañar otros que estén cerca de él.



Envuelto con playo o bolsa de plástico

Tiende de dañarse al no proteger su contenido

Mensajería y Paquetería (MyP)

3.6 Medidas y peso permitidos

SOBRE (MÁX. 1 KG)

•Únicamente se permiten sobres tamaño:

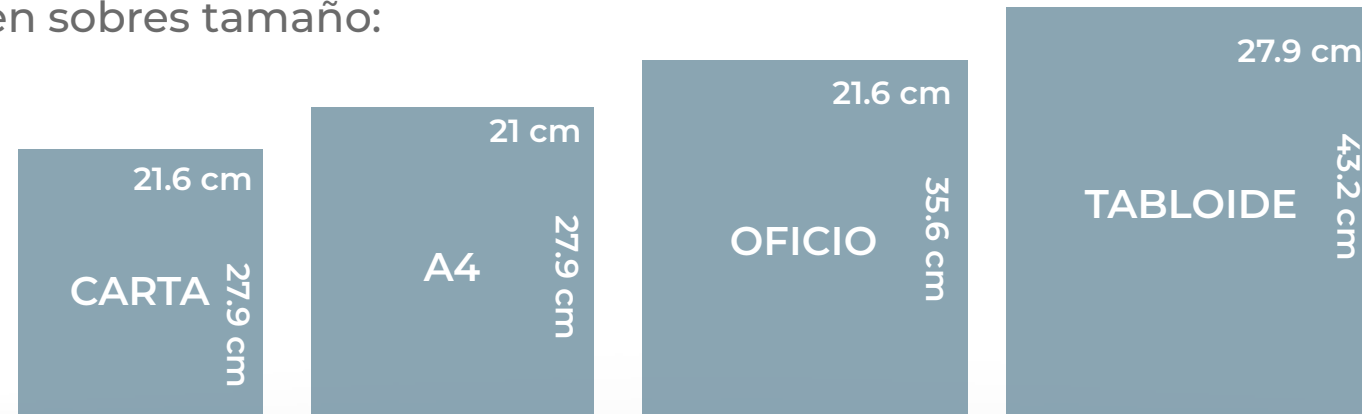

Peso máximo: 1 kg

*Si el producto mide menos de 15 cm x 15 cm x 15 cm y menos de 1 kg, puede enviarse en un sobre.

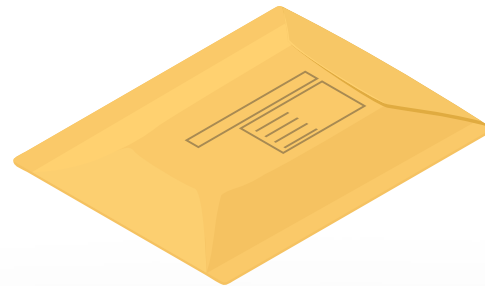

Mensajería y Paquetería (MyP)

Paquetes (máx. 70 kg)

•Dimensión máxima:

Ancho 1.15 cm

Largo 1.50 cm

Alto 1.15 cm

Peso máximo: 70 kg

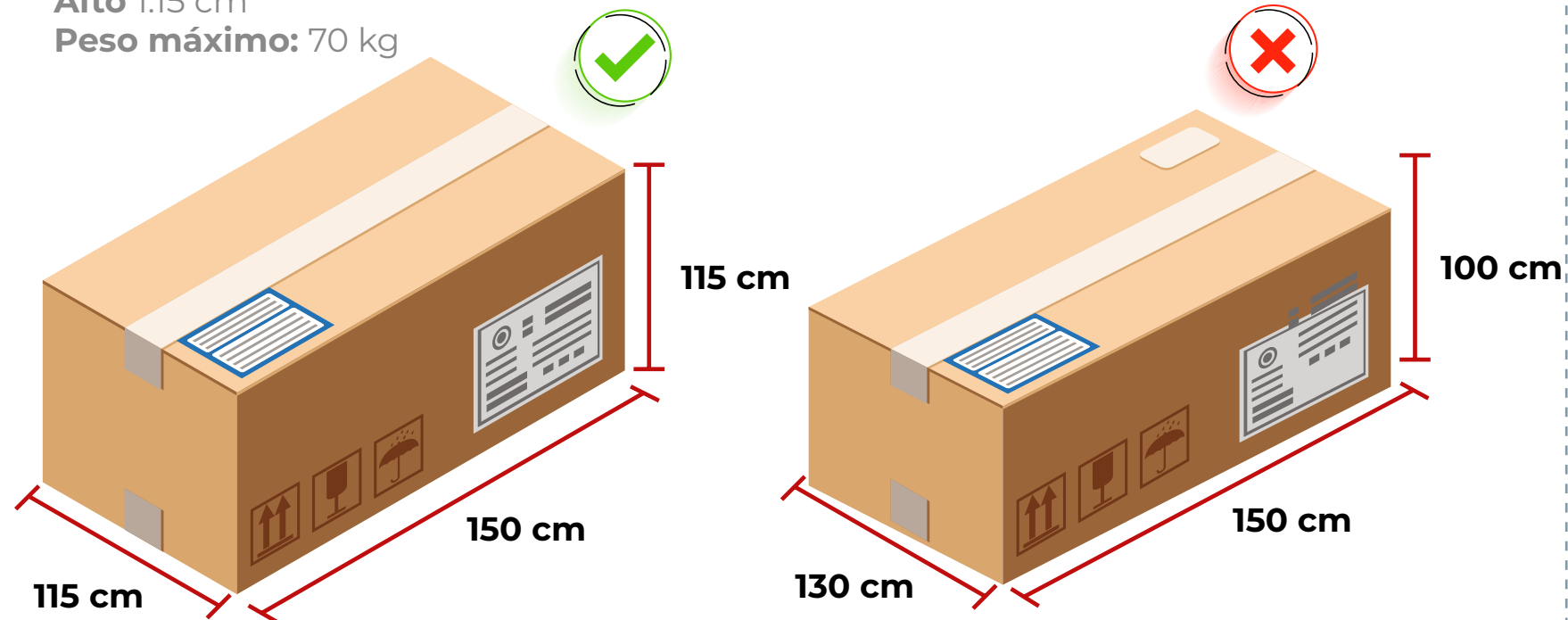

Debe cumplir las dos condiciones: peso y dimensiones, si es mayor en una de las condiciones, se debe operar en pallet cumpliendo sus especificaciones.

Peso volumétrico

Calcule la circunferencia de su envío:
2 veces altura + 2 veces ancho

Si su envío es de poco peso, pero gran volumen, se calculará el peso volumétrico, y se aplicará a la tarifa si resulta mayor al peso físico:

Peso volumétrico= largo x alto x ancho
/ 5000*

*Todas las medidas van en centímetros.

El peso excedente del envío genera un cargo adicional (sobrepeso) por cada medio kilogramo.

Mensajería y Paquetería (MyP)

3.7 Cierre del envío

1. Una vez que el producto ha sido adecuadamente empacado, debe sellar el envío.

Le recomendamos cintas especiales mayor a 5 cm (2 pulgadas) de ancho:



Cinta adhesiva de polipropileno. (cinta de plástico color café/transparente).



Cinta adhesiva de papel Kraft reforzada con fibra (cinta americana).



Cinta adhesiva de doble espesor (por ejemplo: cinta gorila).



Especiales para embalaje seguro (rotuladas).

2. Cubra todas las caras de la caja y refuerce las aristas con cinta especial (canela o de embalaje) en forma de "H".

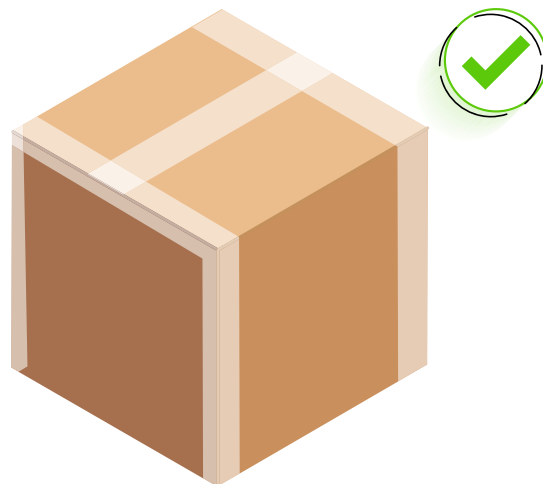

Por la seguridad de su envío, **NO UTILICE:**



CUERDA O LAZO



MASKING TAPE

Mensajería y Paquetería (MyP)

3. Coloque la Guía de Estafeta la cual contiene los datos del: remitente, destinatario y tipo de garantía.



4. Además de la guía, le recomendamos:

Rotule el empaque con los datos principales del destino (nombre y dirección completa).

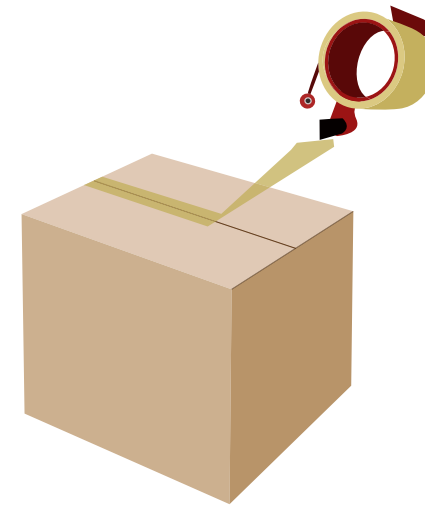

Agregue un duplicado de la información del remitente y destinatario dentro del envío.



Mensajería y Paquetería (MyP)

4. Conoce nuestra guía para MyP

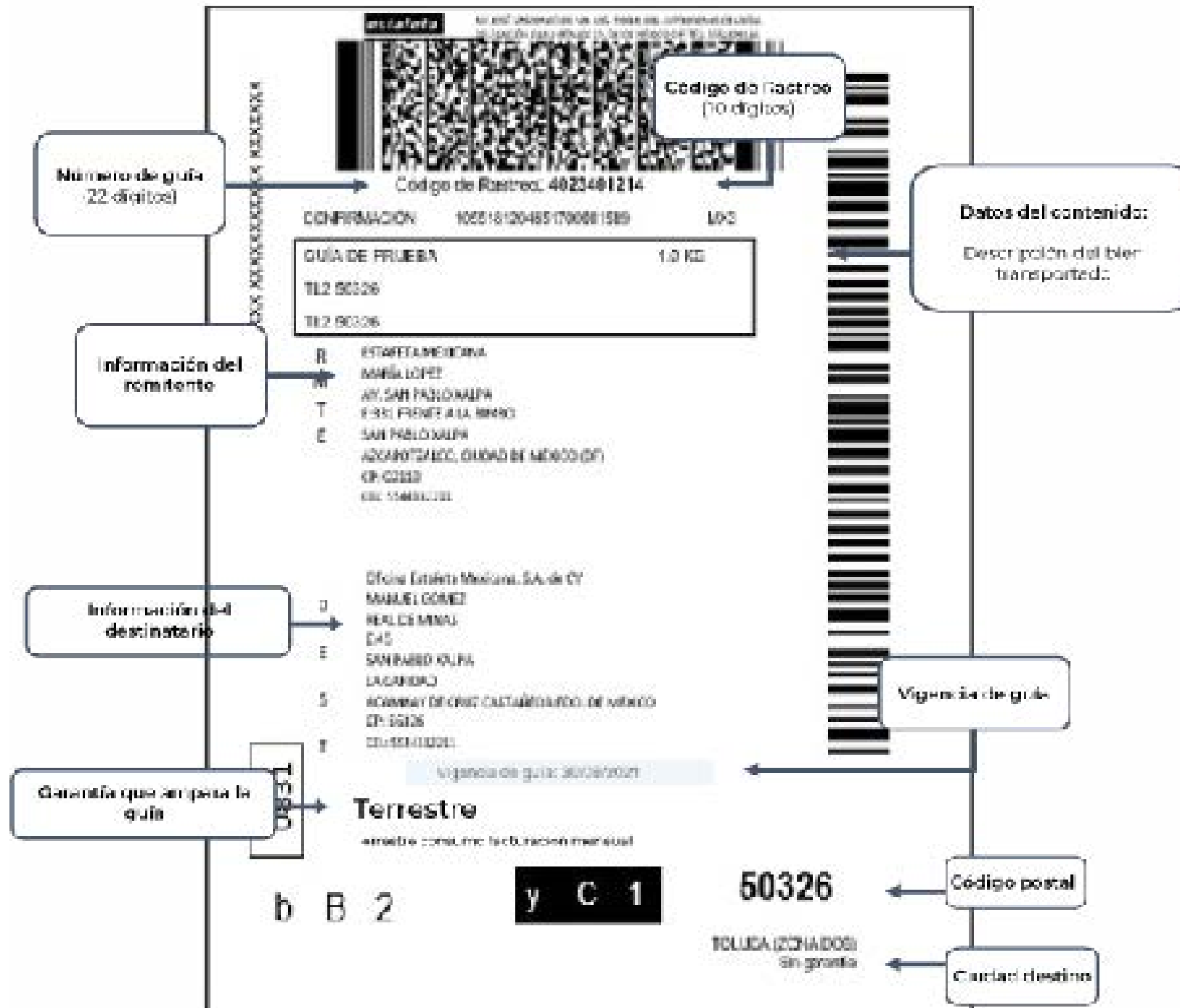

Mensajería y Paquetería (MyP)

4.1 Correcto llenado de la guía

1 Datos del contenido

- Datos del control (factura interna del cliente)
- Descripción del bien transportado
- Peso

Código de Rastreo: 4023401214

CONFIRMACIÓN 5035181204851700001539 MXC

GUÍA DE PRUEBA	1.0 KG
TL2 50326	
TL2 50326	

R ESTAFETA MEXICANA
M MANUEL LÓPEZ
T AV. SAN PABLO XALPA
E DEL FRENTE A LA ERMITA
SAN PABLO XALPA
ACAPULCO, CIUDAD DE MÉXICO (DF)
CP: 50130
CDE: 504102211

Oficina Estafeta Mexicana, S.A. de CV
D MANUEL LÓPEZ
E DEL FRENTE A LA ERMITA
E SAN PABLO XALPA
LA CRIBADA
S ACAPULCO DE CUZCO CASTAÑEDA, CDMX DE MÉXICO
CP: 50130
T CDE: 504102211

0831

Terrestre
Terrestre continuo (reconexión manual)

b B 2 y C 1 50326

TOLLUCA (ZONA DOS)
Sin garantía

2 Remitente / Destinatario

- Nombre
- Empresa y departamento
- Dirección completa: número exterior e interior, colonia, código postal, ciudad, municipio o población y estado
- Teléfono (con clave local)

IMPORTANTE

Todo envío debe contar con una guía que lo ampare (MyP o LTL).

No se aceptan cambios, tachaduras y/o enmendaduras en el guía escrito a mano por el cliente, en caso de hacer alguna corrección, utilice una guía nueva y elimine la guía anterior.

Asegúrese de colocar el código postal correcto, sin esto, no podremos garantizar una entrega a tiempo.

Incluya un número telefónico del destinatario, en caso de que necesitemos contactarlo.

Mensajería y Paquetería (MyP)

4.2 Colocación de la Guía:

- ✓ Ubique la Guía en la cara superior de la caja o en alguna cara lateral, debe quedar completamente visible.
- ✓ Cuide que no quede arrugada, debajo del fleje, cinta adhesiva, doblada o en la apertura de la caja.
- ✓ Si envía un producto con forma irregular, coloque la Guía en la superficie plana.
- ✓ Si imprime la Guía en una hoja de papel bond, coloque cinta adhesiva alrededor de la Guía, sin obstruir los datos.



Recomendación:

De ser posible, coloque la Guía dentro de una bolsa canguro, si la Guía no es autoadherible.



Evite:

Etiquetas sueltas, se pueden extraviar.
Coloque cinta adhesiva transparente encima de la Guía para adherirla.



Mensajería y Paquetería (MyP)

4.3 Otros servicios

1) QR para canjear guía

Aplica para los servicios:

1. Adquiridos por la página de tienda.estafeta.com.

2. Realice el prellenado de los servicios (registrando los datos del remitente y destino) para generar el QR.

Link: <https://tienda.estafeta.com/content/7-conoce-mas>

3. Una vez generados los códigos QR acuda a su Sucursal Estafeta para que sean escaneados y se generen sus servicios para concluir su compra.



2) Guía Sin Crédito

Si cuenta con una Guía con la leyenda "SIN RECOLECCIÓN", únicamente los puede depositar en Sucursal, ya que la ruta no lo puede recolectar.



Entre los servicios adicionales que ofrece Estafeta, se encuentran:

3) Documento de Retorno.

Este servicio se utiliza para envíos unitarios o múltiples, cuando requiera comprobar la entrega solicitando al destinatario la firma de la factura u otro documento el cual se envía dentro de un sobre verde y se coloca de la siguiente manera

a) Servicio Múltiple

El Documento de Retorno colóquelo en la parte exterior de la caja uno del embarque a un lado de la Guía.



b) Servicio unitario

Coloque el Sobre Verde en la parte exterior de la caja a un lado de la Guía.



Mensajería y Paquetería (MyP)

5. Artículos con formas irregulares

Artículos de formas irregulares (máx. 70 kg)

Dimensión máxima:

Ancho 1.15 m

Largo 1.15 m

Alto 1.50 m

Peso máximo: 70 kg

El empaque sea distinto a la forma cuadrangular.

Cubra todas las superficies necesarias con cartón corrugado.

Recomendación:

Empaque dentro de una caja de cartón resistente para una mejor protección.

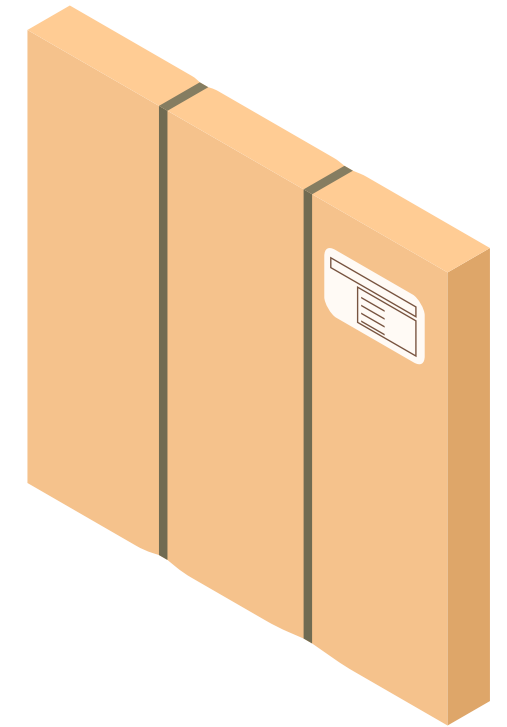

Artículos hechos de metal

Cubra borde, puntas, esquinas prominentes y todas las superficies necesarias con cartón corrugado.

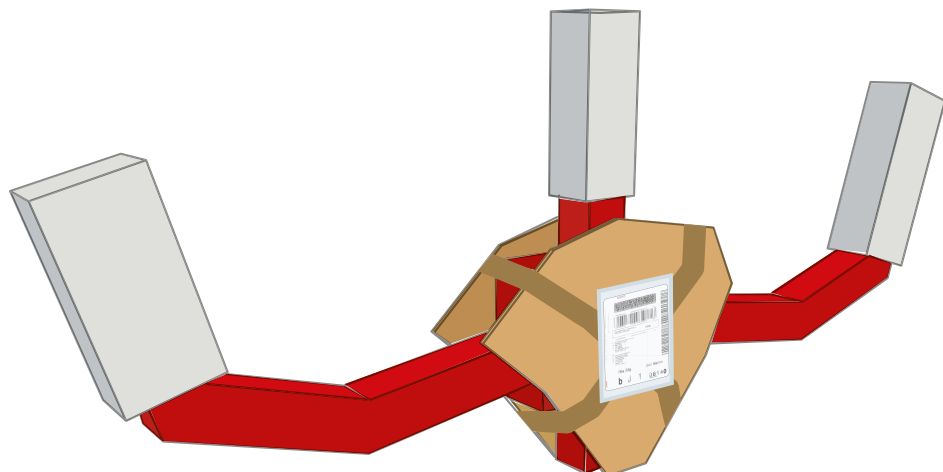

Artículos hechos de metal

Cubra borde, puntas, esquinas prominentes y todas las superficies necesarias con cartón corrugado.

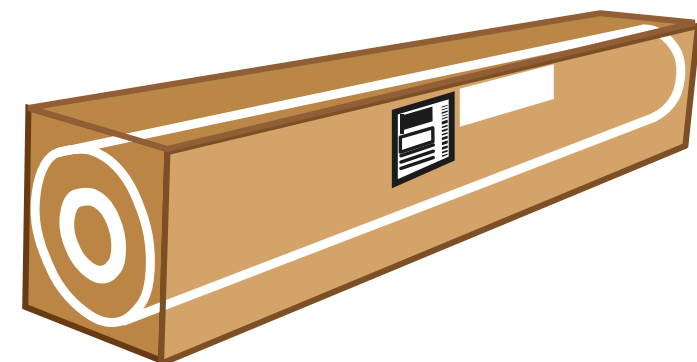



Mensajería y Paquetería (MyP)

Telas y papeles enrollados

En bolsa de plástico con 6 milímetro de grosor y adherida con cinta adhesiva; adicional, coloque flejes para poder manipularla.

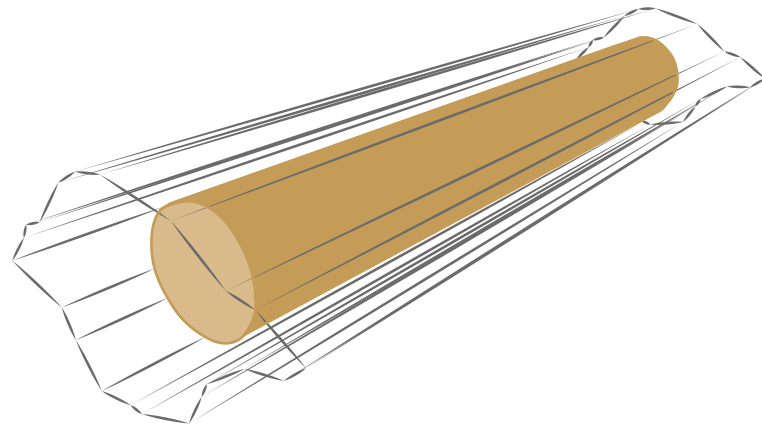

Rueda

Cubra con poliborbujas, después cubrir con papel Kraft de 2 pulgadas y sellar bien.



Costal de rafia

Soporte ideal de un peso de entre 20 a 60kg y medidas de 54 por 98 cm.



Imagen de ejemplo



Mensajería y Paquetería (MyP)











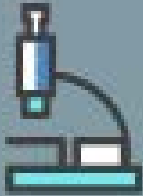
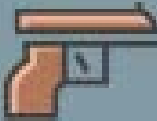

6. Artículos Prohibidos

6.1 Clasificación según la NOM 002 de la SCT:

La transportación de artículos peligrosos y restringidos están regulados por normativas nacionales e internacionales, con la finalidad de evitar accidentes personales, materiales o medioambientales.

A continuación, le compartimos los siguientes artículos prohibidos por Estafeta.

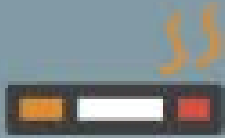
Solamente se conceden excepciones por Contrato de lo contrario, se consideran artículos prohibidos para su transportación; cualquier duda contacte a su asesor.

Restringidos en todas sus variables.				
				
Cadáveres, órganos o partes del cuerpo, embriones, cenizas (humanos y animales).	Muestras clínicas, de laboratorio o biológicas. (humanos y animales).	Armas de fuego, armamento y sus partes, usadas o de imitación.	Mercancía dañada, para reparación, defectuosa o retirada del mercado.	Plantas, vegetales y animales vivos o muertos.
				
Vidrio en todas sus presentaciones.	Valores, joyas, metales preciosos o semi preciosos, antigüedades y documentos negociables (títulos valor). Billetes o anuncios de lotería extranjera.	Pornografía y materiales obscenos en cualquier formato.	Materiales y residuos a los que hace referencia el Reglamento para el Transporte Terrestre de Materiales y Residuos Peligrosos.	Bienes magnéticos, oxidantes o radioactivos, en todas sus presentaciones.
				
Líquidos. Otros no clasificados	Estupefacientes y psicotrópicos.	Tabaco, productos de hojas sueltas de tabaco y cigarrillos pre-enrollados o electrónicos.	Mercancía, objetos o productos cuyo transporte, importación o exportación esté prohibido por alguna ley, estatuto o reglamento nacional o internacional.	Artículos de procedencia extranjera que no cuenten con la documentación que acredite su legal internación y estancia en el país.

Mensajería y Paquetería (MyP)

Artículos con restricciones especiales

 Pilas y baterías.	 Refacciones automotrices.	 Aceite industrial o automotriz.
 Líquido anticongelantes y/o refrigerantes.	 Comestibles o artículos perecederos, alimentos y bebidas que requieran un ambiente de temperatura controlada.	 Insectos (abejas)
	 Bebidas alcohólicas (incluyendo sin limitar vinos, licores y cerveza).	 Tabaco, productos de hojas sueltas de tabaco y cigarros pre-enrollados.

Solamente se conceden excepciones por Contrato de lo contrario, se consideran artículos prohibidos para su transportación; cualquier duda contacte a su asesor.

Además, de cumplir con los siguientes requisitos de acuerdo al producto:

1. Información necesaria para la manipulación de la carga y la siguiente documentación:
Pedimentos (si aplica).
Hojas de seguridad.
Fichas comerciales.
2. Para todo producto químico aprobado para su transportación, debe presentar y anexar a la documentación: la hoja de seguridad de los productos transportados; de no ser proporcionada, se le indica la incapacidad de poder brindar el servicio.
3. Tratándose de productos perecederos, la fecha de caducidad del producto debe tener una vigencia mayor a 30 días a la fecha de recepción del producto, de lo contrario, no se brinda el servicio.

Mensajería y Paquetería (MyP)

6.2 Prohibido para su transportación por Estafeta

En envíos internacionales también se consideran como prohibidos:



Cadáveres, órganos o partes del cuerpo, embriones, cenizas (humanos y animales)



Muestras clínicas de laboratorio o biológicas (humanos y animales)



Armas de fuego, armamento y sus partes; usadas o de imitación



Mercancía dañada para reparación, defectuosa o retirada del mercado



Plantas, vegetales y animales vivos o muertos



Vidrio en todas sus presentaciones



Valores, joyas, metales preciosos o semi preciosos, antigüedades y documentos negociables (títulos de valor)



Billetes o anuncios de lotería extranjera



Pornografía y materiales obscenos en cualquier formato



Materiales y residuos a los que hace referencia el Reglamento para el Transporte Terrestre de Materiales y Residuos Peligrosos



Bienes magnéticos, oxidantes o radioactivos, en todas sus presentaciones.



Bienes con empaque visiblemente mojados, que goteen o despidan cualquier tipo de mal olor



Estupefacientes y psicotrópicos



Tabaco, productos de hojas sueltas de tabaco y cigarrillos pre-enrollados o electrónicos



Mercancía, objetos o productos cuyo transporte, importación o exportación esté prohibido por alguna ley, estatuto, reglamento nacional o



Artículos de procedencia extranjera que no cuenten con la documentación que acredite su legal internación y estancia en el país



Materiales explosivos y gases comprimidos



Comestibles o artículos perecederos de fácil descomposición, que requieran temperatura controlada, refrigerada o congelada



Pieles y cueros de animales, marfil, carbonos o diamantes industriales



Líquidos



Medicamentos



Alimentos



Suplemento alimenticio



Placas de vehículos

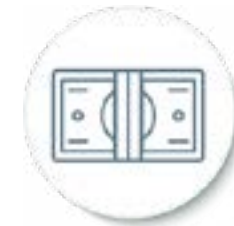









Envíos con valor superior a \$10 000 USD



Mensajería y Paquetería (MyP)

6.3 Pictogramas de Peligros Físicos y para la Salud

NOM-018-STPS-vigente, sistema armonizado para la identificación y comunicación de peligros y riesgos por sustancias químicas peligrosas en los centros de trabajo.

PELIGROSOS PARA LA SALUD	PELIGROSOS FÍSICOS Y QUÍMICOS	PELIGROSOS PARA EL AMBIENTE
 <p>Toxicidad aguda (grave). Por ingestión, contacto con la piel, inhalación.</p>	 <p>Explosivos/ autorreactivos/ peróxidos orgánicos</p>	 <p>Toxicidad para el medio ambiente acuático (aguda). Toxicidad para el medio ambiente acuático (crónica).</p>
 <p>Corrosivo para los metales y la piel/ lesiones oculares graves</p>	 <p>Gas a presión</p>	
 <p>Carcinógeno/ sensibilidad respiratoria/ toxicidad para la reproducción/ toxicidad sistémica específica de órganos diana- exposiciones repetidas/ mutágeno en células germinales/ peligro por aspiración/</p>	 <p>Inflamables/ autorreactivos/ pirofóricos/ calentamiento espontáneo/ emite gases inflamables/ peróxidos orgánicos.</p>	
 <p>Toxicidad aguda nocivo por ingestión/ /irritante cutáneo, ocular o respiratorio/ sensibilizante cutáneo/ toxicidad sistémica específica de órganos diana- exposición única/peligrosidad</p>	 <p>Comburentes.</p>	

Mensajería y Paquetería (MyP)

6.4 Modelo de etiquetas para el transporte

Norma NOM-003-SCT/vigente, características de las etiquetas de envases y embalajes, destinadas al transporte de sustancias, materiales y residuos peligrosos.



Sustancias Infecciosas



Radiactivos Categoría I



Radiactivos Categoría II



Radiactivos Categoría III



Radioactivos Fisionable De La Clase 7



Varios



En este ejemplo: el pictograma, nos indica que existe la posibilidad de llegar a ser inflamable, por lo que hay tener precaución con la exposición al fuego.

Mensajería y Paquetería (MyP)

7. Artículos de valor (computadoras / celulares / otros electrodomésticos)

Un empaque responsable mejora la manipulación y seguridad del envío.

Envío de computadoras, celulares, otros electrodomésticos

Recomendaciones: Si el empaque original de su equipo se encuentra en buen estado, le recomendamos meterla en una caja 15 cm más grande o según sea el tamaño.

- Le recomendamos emplear el empaque original.
- Llene el fondo de la caja con material de empaque (pág. 14), centre la caja.
- Rellene los lugares vacíos y la parte superior de la caja.
- Cierre bien la caja (pág. 20).

Si no cuenta con el empaque original de su equipo:

- Envuelva su equipo en poliburbuja.
- Rellene los espacios vacíos y la parte superior con material de empaque (pág. 15).
- Los accesorios adicionales irán en una caja aparte.
- Cierre bien la caja (pág. 20).

Recuerde que el empaque debe de contar con las etiquetas correspondientes como de frágil y de corrosivo.



Mensajería y Paquetería (MyP)

8. Envío de piezas automotrices MyP

VALIDACIONES DE EMPAQUE

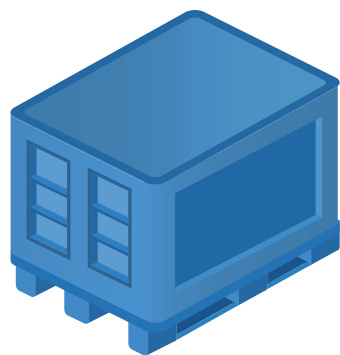

Contar con su empaque original.



Libre de manchas de aceite o mojado.



Cumplir con las dimensiones de mensajería y paquetería (pág. 19), con Guía vigente, sin Guías adicionales en el empaque.

PARABRISAS



•Caja de cartón cuadrada

Las cajas cuadradas permiten la estiba del servicio y disminuye el riesgo de daño en caso de golpes leves.



•Protección en las esquinas

Asegura que las cajas cuenten con aditivos en el interior (esquinas y lados de los parabrisas) para impedir el movimiento del cristal.



•Simbología

En el exterior las cajas deben contar con flechas de estiba y señalizaciones que indiquen que el servicio es frágil o de manejo especial.

Mensajería y Paquetería (MyP)

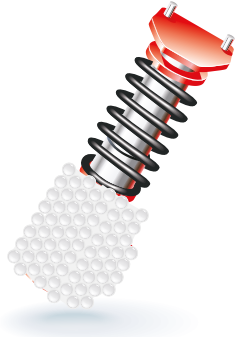

Amortiguadores/ Resortes helicoidales

Coloque las piezas cilíndricas en tubos con material de protección, como plástico con burbuja de aire o relleno suelto. Le recomendamos colocar una etiqueta de FRÁGIL.

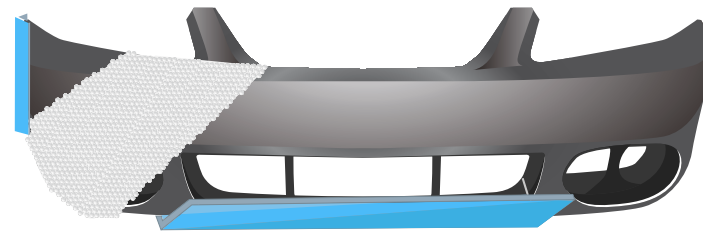

Paragolpes (Fascias, Molduras y Salpicaderas)

Envuelva el producto en plástico con burbuja de aire y termoformados en las orillas para evitar que se rompan.



o colóquelas con material de protección en una caja.



Placas flexibles, volantes

Envuelva este tipo de materiales en plástico burbuja y llene los espacios vacíos con material de relleno. Le recomendamos colocar una etiqueta de FRÁGIL.



Piezas decorativas

Envuelva sus productos en plástico con burbujas de aire, empaque y colóquelas dentro de una caja. Rellene los espacios vacíos con material de empaque.



Puertas, capos y paneles de autos

Coloque termoformados en las partes que sobresalgan del producto y estén expuestas a ser lastimadas con facilidad, después cúbralo con plástico burbuja y emplaya.



Mensajería y Paquetería (MyP)



Molduras de plástico flexibles

Cubra las partes que puedan romper la caja, después cúbralas con poliburbuja y métalas en cajas separadas para evitar que se quiebren o rompan para el manejo individual.

Si tiene alguna duda, consulta las opciones de material de empaque en la página 4.

Llantas

1. Coloque una lámina de cartón en cada lado de la llanta.
2. Utilice material de fleje de poliuretano para no dañar el producto y dar mayor sujeción,

Sugerencia: Colocar las llantas dentro de una caja de cartón resistente.

Nota: No se reciben llantas, parabrisas, fascias ni puertas de autos en las Sucursales Estafeta.



Le recomendamos que la Guía se coloque en una bolsa canguro, y se adhiera sobre los neumáticos para evitar que se maltrate o desprenda.



Mensajería y Paquetería (MyP)

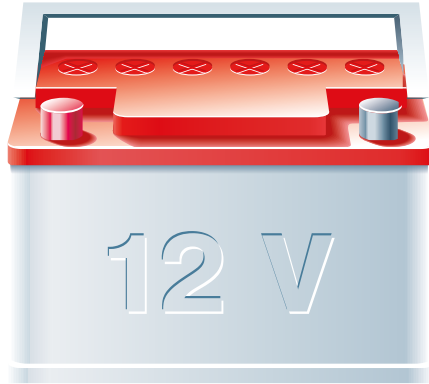

Baterías

Este tipo de artículos deben estar correctamente empacados e identificados.

La información que debe contener el producto es la:

- Hoja de datos de seguridad del producto.

Importante: Solamente se conceden excepciones por Contrato, de lo contrario, se consideran artículos prohibidos para su transportación. (Pág. 28).

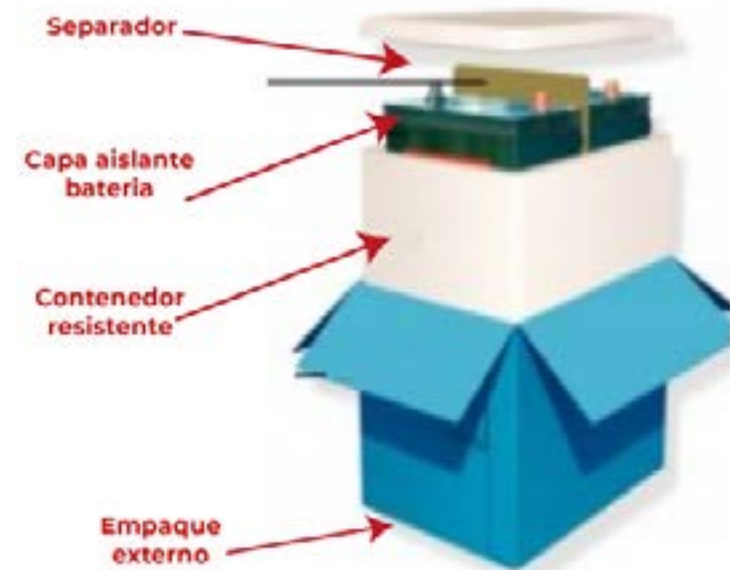

Considere que este artículo solo podrá viajar, siempre y cuando, **sea nuevo de fábrica.**

9. Ayudas visuales en los empaques



Frágil

El envío contiene artículos que se pueden romper fácilmente por lo que hay que tener precaución.



Posición de estiba

Por seguridad del contenido, el paquete debe estar en la dirección indicada todo el tiempo.



Estiba máxima

El envío puede ser estibado máximo por 10 paquetes, dependiendo de los pesos de los otros envíos.

Mensajería y Paquetería (MyP)



No apilar

No se puede estibar arriba de la caja, no apilamiento.



Manipular con cuidado

El empaque contiene productos que deben tratarse con cuidado.



Muy pesado

No lo puede cargar una sola persona, se requieren de dos o más.



Sensible a la humedad

Tiene que resguardarse en un lugar seco sin humedad.



Punto de equilibrio

Indica el centro de gravedad del paquete especialmente en artículos irregulares.



Mantener congelado

Conservar en refrigeración, ya que puede ser algún alimento.

Mensajería y Paquetería (MyP)

10. Condiciones para recepción de envíos a Frontera

Envíos en Franja Fronteriza Sur, Norte o Baja Sur

Todo envío de y hacia franja fronteriza deberá cumplir forzosamente las siguientes especificaciones:

1. No se encuentren dentro de la lista de artículos prohibidos de Estafeta o exista un acuerdo comercial. (página 29-30)



2. Considere un adecuado empaque y embalaje (pág. 3).



3. Contar obligatoriamente con la siguiente documentación incluida para todos los envíos con origen o destino a franja fronteriza:



I. Paquetes que se transporten de la franja fronteriza al interior del país debe incluir:

- Que cuente con la Guía de MyP o LTL, según corresponda.
- Tratándose de mercancía nacional o extranjera, anexe al menos uno de los siguientes documentos:
 - Factura comercial
 - Nota de venta fiscal (ticket)
 - Pedimento de importación
 - El original de la boleta aduanal, según el caso.
- Para equipajes no acompañados, es decir el cliente decide enviar equipaje por medio de mensajería (aplica solo para internacional) se requiere:
 - Copia boleto avión.
 - Copia del INE.
- El envío debe contar con el sello aduanal (esto solo aplica en la regional de Tijuana, en las plazas de San Luis Río Colorado, Caborca, Mexicali, Tijuana y Ensenada; y en la plaza de Tapachula) las demás plazas fronterizas ya no aplican por haberse eliminado las garitas.

Mensajería y Paquetería (MyP)

II. Paquetes que se transporten del interior a la franja fronteriza, debe incluir:

- a) Factura comercial o la manifestación de valor.
- b) La cinta amarilla que tiene impresa la leyenda “Envío Frontera”, incluyendo el Servicio Usa-Económico.
- c) La guía correspondiente la cual cuenta con la leyenda REV (frontera norte).



Frontera Norte		Frontera Sur	Región Fronteriza Baja Sur
<ul style="list-style-type: none"> • Agua Prieta • CD. ACUÑA • Caborca • Ciudad Juárez • Ensenada • Matamoros 	<ul style="list-style-type: none"> • Mexicali • Nuevo Laredo • Nogales • Piedras Negras • Río Bravo • Reynosa 	<ul style="list-style-type: none"> • San Quintín • San Luis Río Colorado • Sonoyta • Tijuana • Tecate 	<ul style="list-style-type: none"> • Ciudad Hidalgo, Chis • Chetumal • Cancún • Cozumel • Playa del Carmen • Tapachula
			<ul style="list-style-type: none"> • Ensenada • Loreto • Guerrero Negro • Santa Rosalía • San José del Cabo • Ciudad Constitución 

Mensajería y Paquetería (MyP)

RECEPCIÓN DE ENVÍOS FRONTERIZOS

1. En las Sucursales Estafeta el cliente debe presentar:

- El envío cumpliendo los lineamientos de empaque y embalaje (sobre o caja sin protuberancias).
- Identificación oficial vigente. El remitente debe ser el mismo que el de la identificación.

Mexicanos:

Licencia, INE y Cédula (ambos lados).



Extranjeros:

Pasaporte, Tarjeta de Residencia Temporal y Tarjeta de Residente Permanente (un solo lado).



- El personal del Sucursal tomará una fotografía a la identificación, la cual será encriptada inmediatamente para garantizar la seguridad de los datos personales del cliente.
- Posteriormente capturará en el sistema de los datos: nombre y número de folio.
- El cliente debe especificar el contenido para registrarlo en el sistema.

Nota: Queda prohibido enviar a Franja Fronteriza Norte envíos ocultos de más de un 1 kg en donde el remitente sea un cliente esporádico.

Recuerde...

- TODOS los envíos durante su transportación pasan por revisiones de las autoridades competentes, quienes requieren dicha información. Por lo tanto, es obligación del remitente incluir en los productos de procedencia extranjera o nacional: la factura o pedimento que los ampare.
- Por ningún motivo podrán recibirse envíos en Sucursal (ocurre) o recolectarse servicios que indiquen como remitente a Estafeta Mexicana, ni contener en datos del remitente la dirección de alguno de nuestros Centros Operativos u oficinas, esto aplica, tanto para sobres, como para paquetes y pallets.
- En cuanto al servicio LTL se refiere, no se procesará ningún servicio ocurre Centro Operativo como destino en las Plazas de: Agua Prieta, Nogales, Caborca, Puerto Peñasco, San Luis Rio Colorado y Tecate.
- En envíos internacionales, está prohibido el envío de ropa usada.

Mensajería y Paquetería (MyP)

Artículos con restricciones especiales

11. Artículos Perecederos

Existe una gran gama de materiales para salvaguardar este tipo de envíos. Lo más recomendable es emplear geles refrigerantes disponibles en bloque y con forma plegada, a una temperatura de entre -1°C y 16°C.

Le recomendamos rotular sus envíos, indicando:

- Información sobre el producto refrigerado.
- Tipo de refrigerante utilizado.
- Si es frágil o requiere una posición específica.
- Utilice cajas aislantes, contenedores de espuma aislante (hieleras), sobres isotérmicos.

Recuerda que:

- El envío de productos sensibles a la temperatura se realiza de lunes a jueves.
- Considere los días oficiales de descanso para evitar tiempos de traslado prolongados.
- Ocupe dos bolsas de plástico herméticas o algún material absorbente para proteger el envío.
- No concentre el refrigerante en el fondo del contenedor, pues impide la circulación del aire frío alrededor del producto.

En una bolsa canguro deberá ingresar los siguientes documentos:

- Hoja de seguridad
 - Carta de instrucciones
- El empaque debe de contar con:**
- Etiqueta de Perecedero.

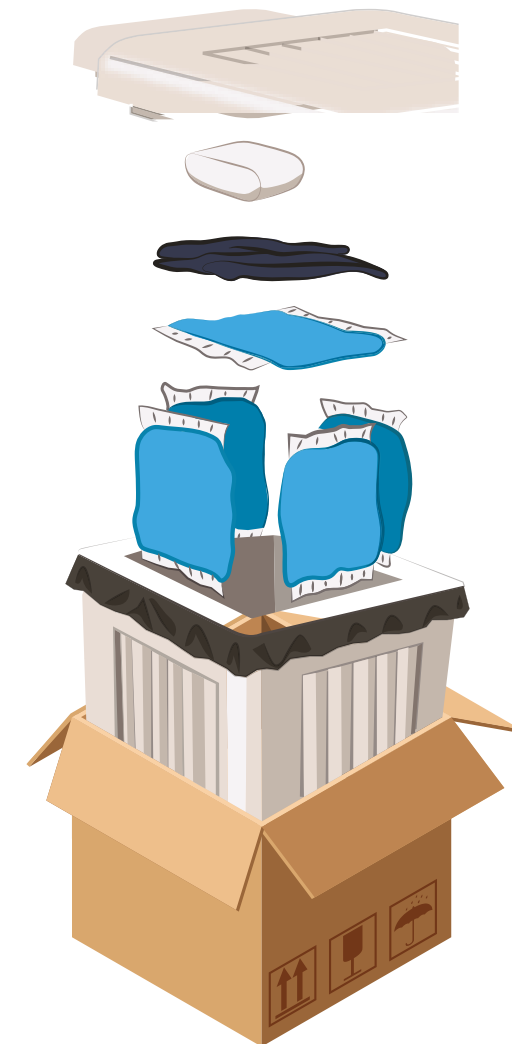

Importante: Solamente se conceden excepciones por Contrato de lo contrario, se consideran artículos prohibidos para su transportación. (Pág. 30).

En caso de requerir información especializada contáctanos a través de nuestros más de 10 canales digitales de contacto que ponemos a su disposición.

estafeta[®]

LTL
Less than a Truckload

estafeta[®]
Mejor estafétalo



「Para lo que te mueve」

LTL / Less Than a Truckload

1. Ventajas

Se refiere a la carga que completa parcialmente un camión. Es decir, solamente paga por el espacio que sus productos requieren, en vez de gastar en un transporte exclusivo.

Ventajas para su negocio

Compartir transporte le permite reducir:

- Costos en los embalajes primarios
- Costos en materiales de amortiguamiento interno
- Tiempos de operación de carga y descarga de los contenedores
- Robos de mercancía durante la distribución
- Manipulación de la mercancía, lo que significa menos daños en el producto



LTL / Less Than a Truckload

2. Paletizado

Paletizar significa acomodar la mercancía en unas tarimas especiales de madera que favorecen la manipulación, almacenaje y traslado, al tiempo que disminuye la posibilidad de daño.

ANTES DE PALETIZAR TUS PALLETS, CONSIDERE:

- **El peso del producto.** Coloque las cajas de mayor peso en la primera cama y las de menor peso hasta arriba.
- **El acomodo interno.** Procure no dejar espacios en el interior de las cajas, ya que debilitan su resistencia a la compresión.
- **Calidad del cartón.** Valide con su proveedor la resistencia a la compresión de las cajas que utilizará (recomendación de 32-36 TSU).



LTL / Less Than a Truckload

¿Cómo paletizar?

GUÍA DEL CORRECTO PALETIZADO Y PEGADO DE LA GUÍA LTL

1. Base de pallet

Tarimas deben de estar en perfecto estado, no rotas. Coloque una cama de cartón sobre la tarima.

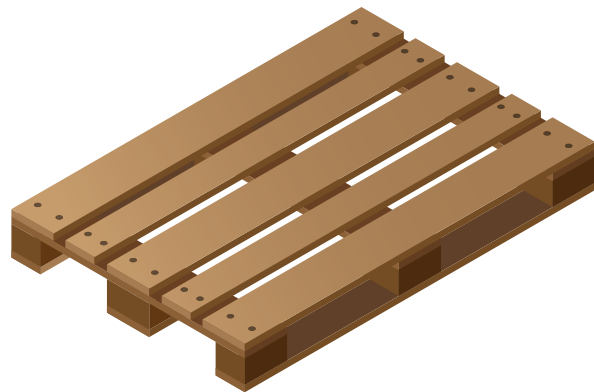

2. Estiba

Coloque las cajas, una sobre otra, de tal manera que coincidan, colocando las de mayor peso en la cama baja. Verifique que las cajas NO se vayan de lado o se salgan de la tarima.



3. Separadores

Para dar mayor soporte a la carga, utilice separadores de plástico o de cartón, entre cada estiba para evitar el deslizamiento de productos; así como para superficies irregulares, proporciona estructura al pallet.



4. Flejado

Para alcanzar una mejor distribución de la carga y mayor resistencia, emplee un marco de esquineros en la parte lateral de la estiba y/o flejes.



LTL / Less Than a Truckload

¿Cómo paletizar?

GUÍA DEL CORRECTO PALETIZADO Y PEGADO DE LA GUÍA LTL

5. Colocación de película plástica

Coloque la película de emplayado dando 3 vueltas cubriendo la base y envuelva 2 vueltas hasta llegar a la parte superior dando 3 vueltas para finalizar, aplique en productos “ligeros”.

Para productos pesados aplique la película de emplayado, de 5 vueltas cubriendo la base y envuelva 4 vueltas hasta llegar a la parte superior dando 5 vueltas para finalizar.

6. Carta Porte Guía LTL

La Guía LTL (Carta Porte) debe de ir dentro de la bolsa canguro adherida al pallet o adherida con cinta transparente, NO SUELTA dentro del emplaye, (puede llegar a salirse e incluso a extraviar). Igualmente, el Sobre Verde debe de ir dentro de la bolsa canguro adherido al pallet a un lado de la guía LTL (Carta Porte).

Compruebe que ésta cubra parte de la superficie superior de la estiba para el amarre de la carga lo cual impide el movimiento de las cajas durante su transportación.



LTL / Less Than a Truckload

2.1 Paletizado incorrecta

Al colocar las cajas de la siguiente forma, aumenta el riesgo de que se dañe o extravíe la mercancía durante su operación y/o traslado.



Desborde

Este acomodo con desborde de tarima reduce hasta en 32% la resistencia, además de que permite el maltrato de las cajas por golpes de montacargas o patines.



Desalineado

Cuando las cajas presentan desalineado en vertical aparte de reducir 30% la resistencia del embalaje facilita la caída del producto y por consecuencia su maltrato.



Protuberancias

Una práctica que se presenta comúnmente al no realizar una estiba uniforme y que reduce la resistencia en un 30%.

LTL / Less Than a Truckload**Espacios:**

El acomodo de las cajas debe de ser uniforme, evita dejar espacios, ya que debilita su resistencia a la compresión en un 40%.

**Distribución de peso:**

Estibe colocando las cajas de mayor peso en la primera cama y las de menor peso en la superior al no hacerlo de esta manera la resistencia y daño de los artículos se reduce en un 50%.

**Artículos sueltos al final de la estiba:**

Si en la parte superior de la estiba del pallet se dejan artículos sueltos o pequeños, la posibilidad de la resistencia de la tarima disminuye a un 30%.

LTL / Less Than a Truckload

3. Material de Empaque LTL

3.1 Tipos de tarimas

Tipos	Ventajas	Desventajas
Tarima de Madera	Resisten cargas elevadas, fáciles de conseguir y económicas	Debe cumplir con las normas fitosanitarias para reducir el riesgo de plaga cuarentenaria.
Tarima Ecológica	Bajo costo, soportan carga hasta los 250kg	La calidad es baja por el poco control de los elementos que la componen
Tarimas de plástico inyectado	Tienen una vida útil prolongada y resisten cargas elevadas	Costo elevado y difícil de transportar (muy pesadas)
Tarimas de plástico reciclado	Bajo costo y fácil de transportar (poco peso)	Con calor tienden a ablandarse
Tarimas de hojas plásticas termoformadas	Ahorro de espacio durante su almacenamiento	Poca resistencia a la carga (objetos pequeños y pesados)
Tarima de cartón HONEYCOMB	Capacidad de carga elevada	Poca resistencia a la humedad

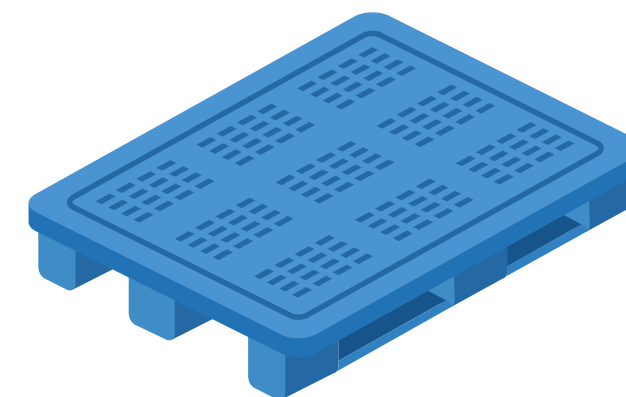

Tarima de Plástico

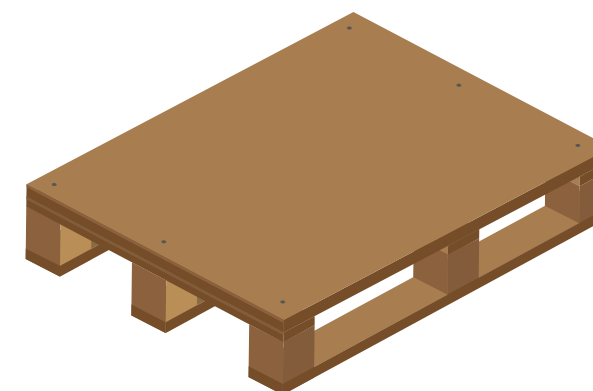

Tarima de Madera

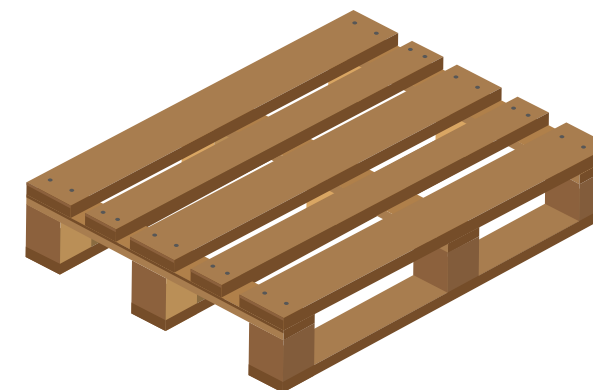

Tarima de cartón corrugado

***Deben de contar con el sello de la SEMARNAT.**



LTL / Less Than a Truckload

3.2 Flejes

Al aplicarlos de manera cruzada, refuerzan la estabilidad del pallet durante su traslado y pueden estar hechos de distintos materiales:



Acero

Para artículos muy pesadas y rígidas.
Ideal para productos del mismo material.



Nylon

Gran capacidad de tensión retenida.
Ideal para cargas encogibles de artículos pesados de madera o electrodomésticos.



Polipropileno

Para materiales ligeros o para cerrar paquetes, tiene alto estiramiento, pero poca tensión retenida.
Ideal para maderas o electrodomésticos



Poliéster

Cuando se requiere resistencia a la tensión y gran capacidad de estiramiento.

En tamaños iguales, el polipropileno es el más económico, seguido por el poliéster, el nylon y el acero

LTL / Less Than a Truckload

3.3 Esquineros

- Mantienen la carga estable
- Permiten el flejado de la carga, sin que los embalajes primarios se dañen por la presión ejercida
- Aportan resistencia a la carga vertical, lo que reduce los costos para embalajes primarios
- Recomendados para electrodomésticos y carga pesada

Recomendaciones especiales

Los esquineros son útiles para una carga estable, siempre y cuando sean regulares.

- Si emplea esquineros para flejar, solo coloque un pedazo de 5 cm y cubra todo el vértice
- Si estiba sobre el pallet, coloque los esquineros en los vértices desde la base hasta la parte superior de la estiba; así conseguirá mayor resistencia a la compresión
- Para alcanzar una mejor distribución de la carga y mayor resistencia a la compresión, emplee un marco de esquineros en la parte superior de la estiba. Es importante que los esquineros del marco cubran los esquineros verticales

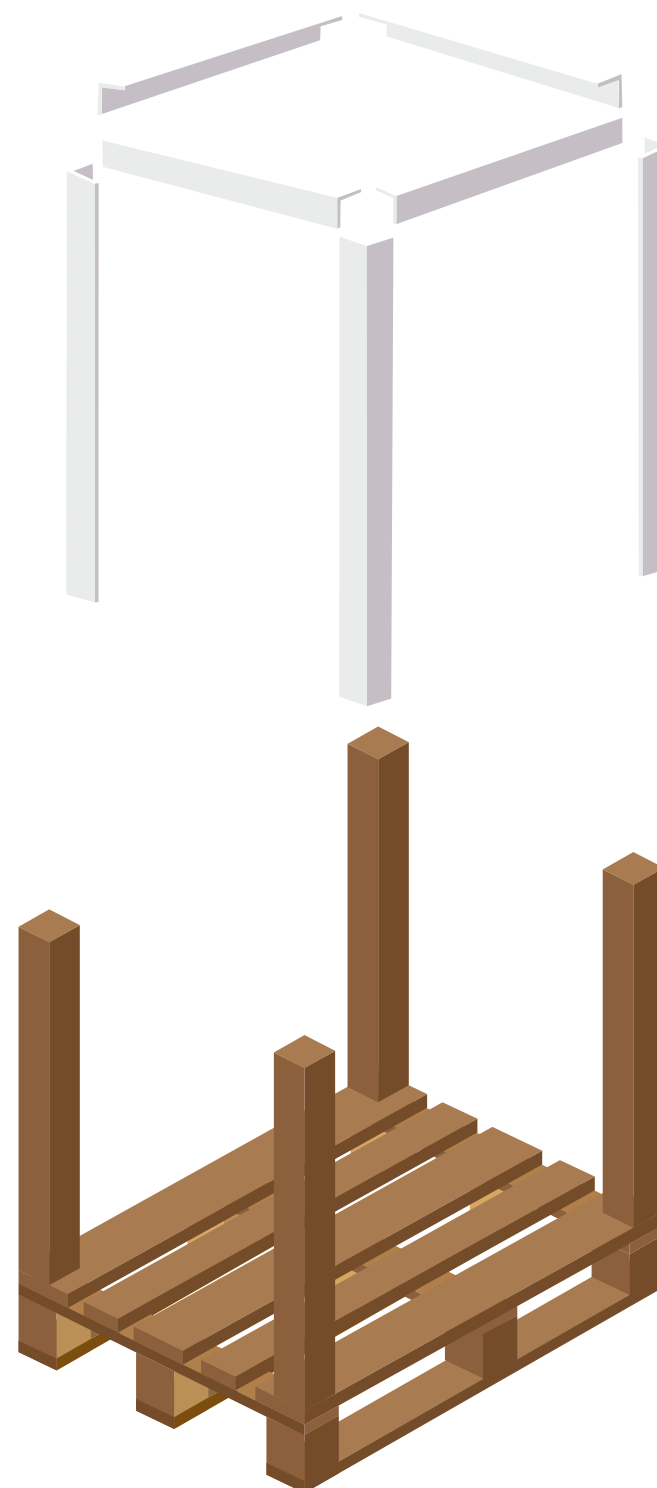

LTL / Less Than a Truckload

3.4 Esquineros

- Amarre una de las esquinas para iniciar el emplaye.
- Proporcionan el amarre necesario tanto para cargas regulares como irregulares.
- Evitan que la carga se mueva.
- Sirven como protección contra polvo y humedad.

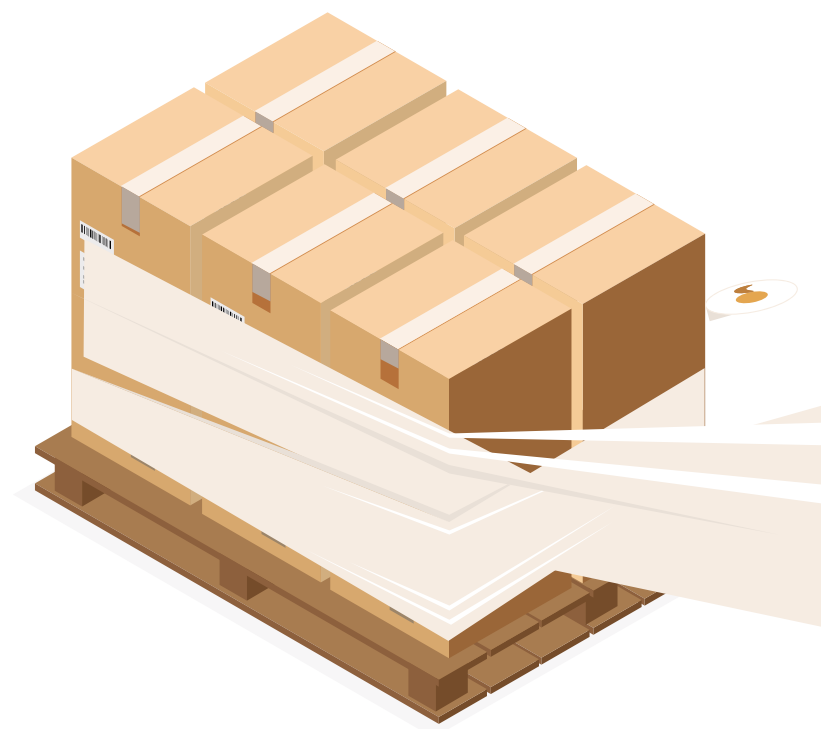

Considere las películas de emplaye sugeridas en la siguiente tabla:

Variables	Grosor de la película	
	Bajo calibre	Alto calibre
Tipo de producto	Producto ligero	Productos sólidos y pesados
Tipo de carga	Sin irregularidades	Elementos salientes mayores a 3 plg.
Tipo de equipo	Aplicación manual	Con mayor nivel de preestirado
Contenido de la carga	Cubrir la carga del polvo, cargas estables	Un buen nivel de contención

LTL / Less Than a Truckload

3.5 Medidas y peso permitidos

Pallets (incluye tarima, máx. 1, 100 kg)

Dimensión máxima:

Ancho 1.05 m
Largo 1.20 m
Alto 1.90 m
Peso máximo: 1,100 kg

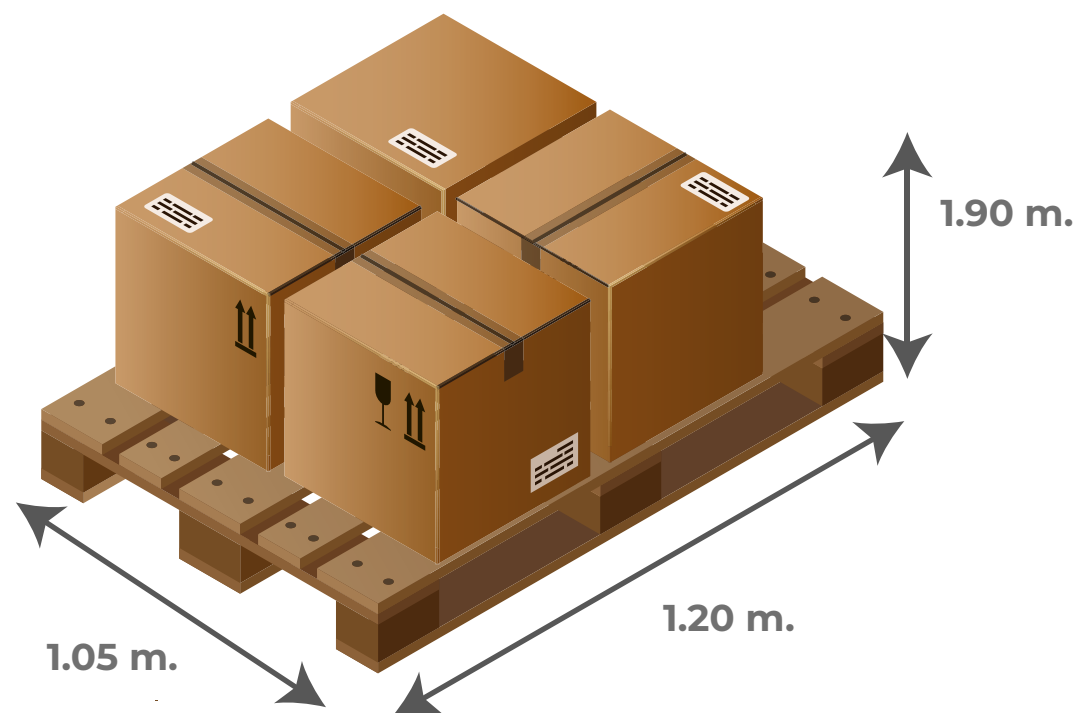

Las dimensiones de una sola tarima doble serán de:

Ancho 1.05 m
Largo 2.40 m
Alto 1.90 m

***Los pallets con contenido irregular son restringidos al peso y dimensión mencionados.**

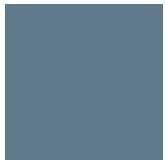

LTL / Less Than a Truckload

4. Conoce nuestra Carta Porte Guía LTL

Transporte terrestre de carga paletizada, en el que se consolidan las cargas de varios clientes. Rutas programadas, con recolecciones y entregas en tiempos preestablecidos.

CARTA PORTE GUÍA

AV. JOSE MARQUEZ 1000 NO. 1001 COL. HERRERA OCHOA
DEPARTAMENTO DE MEXICO, C.P. 06000 MEXICO D.F. TEL: 40 00 00 00

Código de Rastreo: 0320097771
CONFIRMACIÓN: 4718314263-986L00317219

Código de Rastreo

Número de Guía

Información del remitente

Código Postal Origen		Código Postal Destino	
78000		54713	
DOMICILIO REMITENTE		DOMICILIO ENTREGA	
COLONIA: SAN LUIS POTOSI CENTRO	ESTADO: SAN LUIS POTOSI (SLP)	COLONIA: SANTA BARBARA	ESTADO: EDO. DE MEXICO (MEX)
RAZÓN SOCIAL: GLORIA RODRIGUEZ	DELEGACIÓN O MUNICIPIO: SAN LUIS POTOSI	RAZÓN SOCIAL: NUEVA WALMART DE MEXICO	DELEGACIÓN O MUNICIPIO: CUAUTITLAN (QCALI)
CONTACTO		CONTACTO	
GLORIA RODRIGUEZ		NUEVA WALMART DE MEXICO	
CALLE 1: VENUSTIANO CARRAZNA 990 M1	CALLE 2:	CALLE 1: CARRE CUAUTITLAN-TEOLOYUCAN	CALLE 2: E-0 KM 25
NÚMERO INT	NÚMERO EXT	NÚMERO INT	NÚMERO EXT 0
ENTRE CALLE:	Y CALLE:	ENTRE CALLE:	Y CALLE:
NAVE:	ANDEN	NAVE:	ANDEN
TELÉFONO: 55555555	CELULAR: 55555555	E-MAIL:	TELÉFONO: 555848800
			CELULAR:
			E-MAIL:

Información del destinatario

Origen	Destino	Contenido Declarado	Peso por pallet	Volumen en M3 cúbicos	Desea asegurar	Valor Declarado	Monto del Seguro	Documento de Retorno
SLP	MEX	DEVOLUCION 28970362	90.0	2.39		0.0	DESLINDE	

Datos del Pallet

LTL
Servicio LTL

b A 1

POR TIERRA

54713

MEXICO D.F.
Sin Garantía

Vigencia de Carta Porte

19/09/2018

Ciudad y Código Postal destino

Vigencia de Carta Porte Guía

LTL / Less Than a Truckload

4.1 Documentación requerida para operar pallets

- **Carta Porte Guía LTL.** Documento con folio donde el cliente declara el contenido, el valor de la mercancía y los datos del contacto (remitente y destino).
- **Documento de Retorno.** (Servicio opcional) Para clientes que necesitan comprobar entregas con sus propios documentos, facturas u otros.
- **Pedimento y Factura.** Para zonas comprendidas en la Franja Fronteriza Norte (Caborca, Ciudad Juárez, Ensenada, La Paz, Matamoros, Mexicali, Nuevo Laredo, Piedras Negras, Río Bravo, Reynosa, San Quintín, San Luis Río Colorado, Sonoyta y Tijuana) y en la Franja Fronteriza Sur (Cancún, Playa del Carmen y Tapachula), para más información página 41.

5. Artículos Irregulares LTL

Motocicletas

• Estibar sobre una tarima doble, fijar con arneses, usar artículos para proteger el artículo (papel kraft, protectores, emplaye) sin sobrepasar las medidas del pallet.

Recomendación:
Empaque de cartón con aristas internas de metal.



LTL / Less Than a Truckload

Motores

•Adecúe la tarima con traveses de madera, proteger el artículo (papal kraft, protectores, emplaye) e inmovilizar el motor.

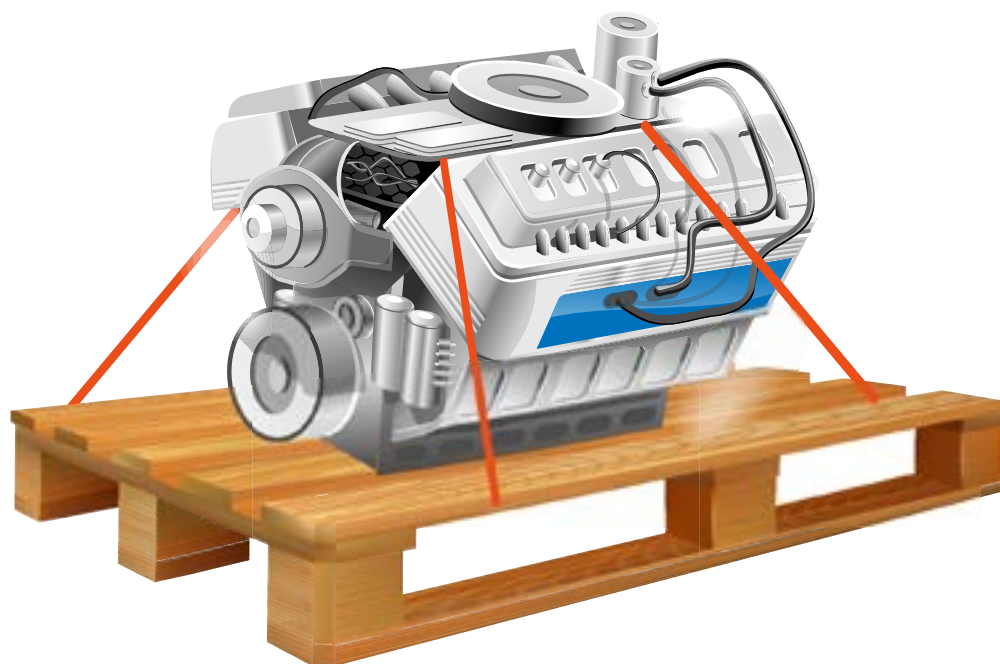

Artículos con Formas Irregulares

•Introdúzcalos en cajas de cartón resistentes a la compresión, de preferencia con doble corrugado y flejadas a las tarimas para evitar que se mueva.
•Emplee arneses para sujetar e inmovilizar las cargas en la tarima.
•Utilice cajas de madera con rellenos y sujeciones para fijar el producto desde el interior.

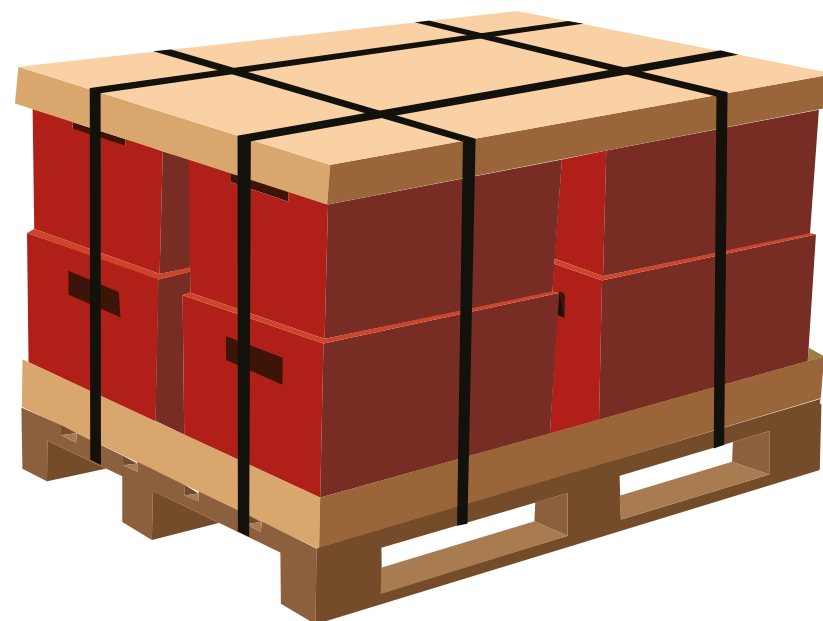

LTL / Less Than a Truckload

Llantas

Coloque los artículos sobre una tarima de acuerdo con el empaque y medidas de LTL (página 46 y 54) y para mayor sujeción, utilice material de fleje de poliuretano para no dañar el producto.

Le recomendamos que la Carta Porte Guía LTL la ingrese en una bolsa canguro y se adhiera al neumático para evitar se maltrate o se desprenda.

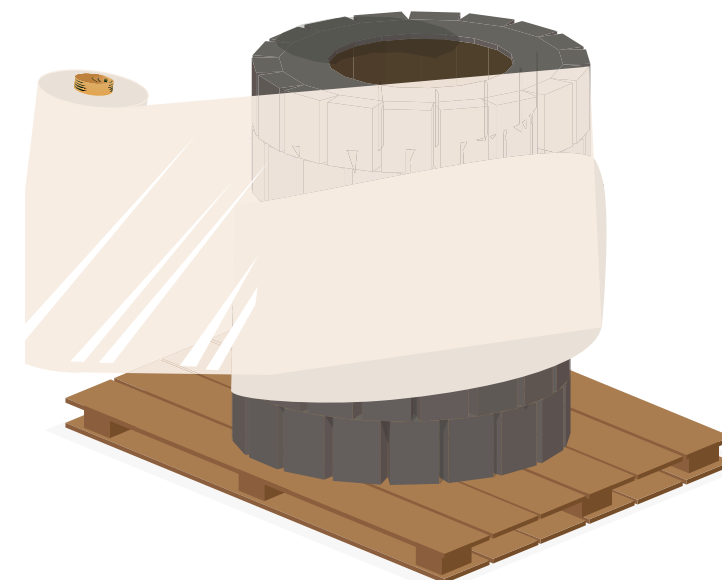

6. Artículos Prohibidos LTL

Ir Artículos Prohibidos página 30.

Artículos con restricciones especiales:

- Pilas y baterías
- Derivado de la urea (abono)
- Aceite industrial o automotriz*
- Líquidos anticongelantes y/o refrigerantes*

*Es posible transportarlos en pallets con embalajes individuales, no mayor a cinco litros. Nogales, Piedras Negras, Reynosa, San Luis Río Colorado, Tijuana y Tecate), restricción aduanal y en la franja fronteriza sur (Cancún, Playa del Carmen y Tapachula).

* Solamente se conceden excepciones por Contrato de lo contrario, se consideran artículos prohibidos para su transportación.



En caso de enviar tambos, se recomienda fleje de acero con cuatro cruces, además deben contener la hoja de seguridad y carta de instrucciones para pre-alertar su contenido.



Un empaque responsable mejora
la manipulación y seguridad de
tus artículos.